



LAURENCE DUMONT
AGENCEMENT ET DESIGN D'ESPACES INTÉRIEURS

Projet d'agencement global d'une maison d'habitation

86 rue de Bessac
79000 NIORT

PROJET

2025 09

EXISTANT - PLAN DU RDC

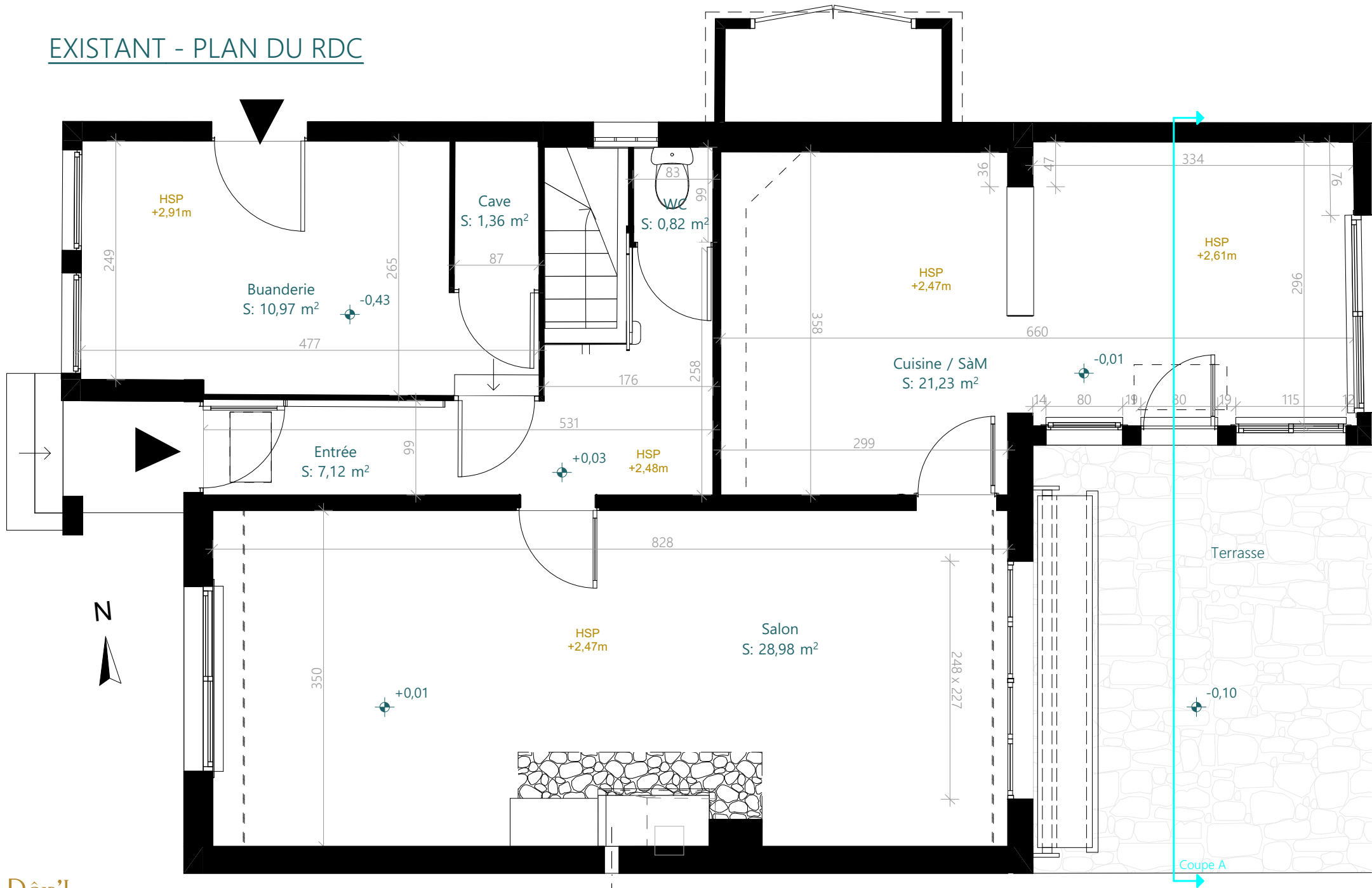

Ces plans ne sont pas des plans d'exécution et n'engagent pas la responsabilité de l'architecte d'intérieur.

M. et Mme CLAQUIN
86 rue de Bessac
79000 NIORT

Projet d'agencement global d'une maison d'habitation
86 rue de Bessac
79000 NIORT

PROJET	Plan de l'existant RDC - 50ème	
02	2025_085	2025 09

EXISTANT - PHOTOS RDC



Bas de l'escalier, avec WC



Cuisine SàM



Cuisine SàM



Salon



Entrée



Salon



Cuisine SàM



Cuisine SàM

M. et Mme CLAQUIN 86 rue de Bessac 79000 NIORT	Projet d'aménagement global d'une maison d'habitation 86 rue de Bessac 79000 NIORT	PROJET	Photos de l'existant RDC	
		05	2025_085	2025 09

EXISTANT - PHOTOS ETAGE



SdE



Chambre 2



Cage d'escalier



Chambre 1



SdE



Chambre 1



Palier



Bas de l'escalier

M. et Mme CLAQUIN 86 rue de Bessac 79000 NIORT	Projet d'agencement global d'une maison d'habitation 86 rue de Bessac 79000 NIORT	PROJET	Photos de l'existant Etage	
		06	2025_085	2025 09

PROJET - ETAGE - PLAN

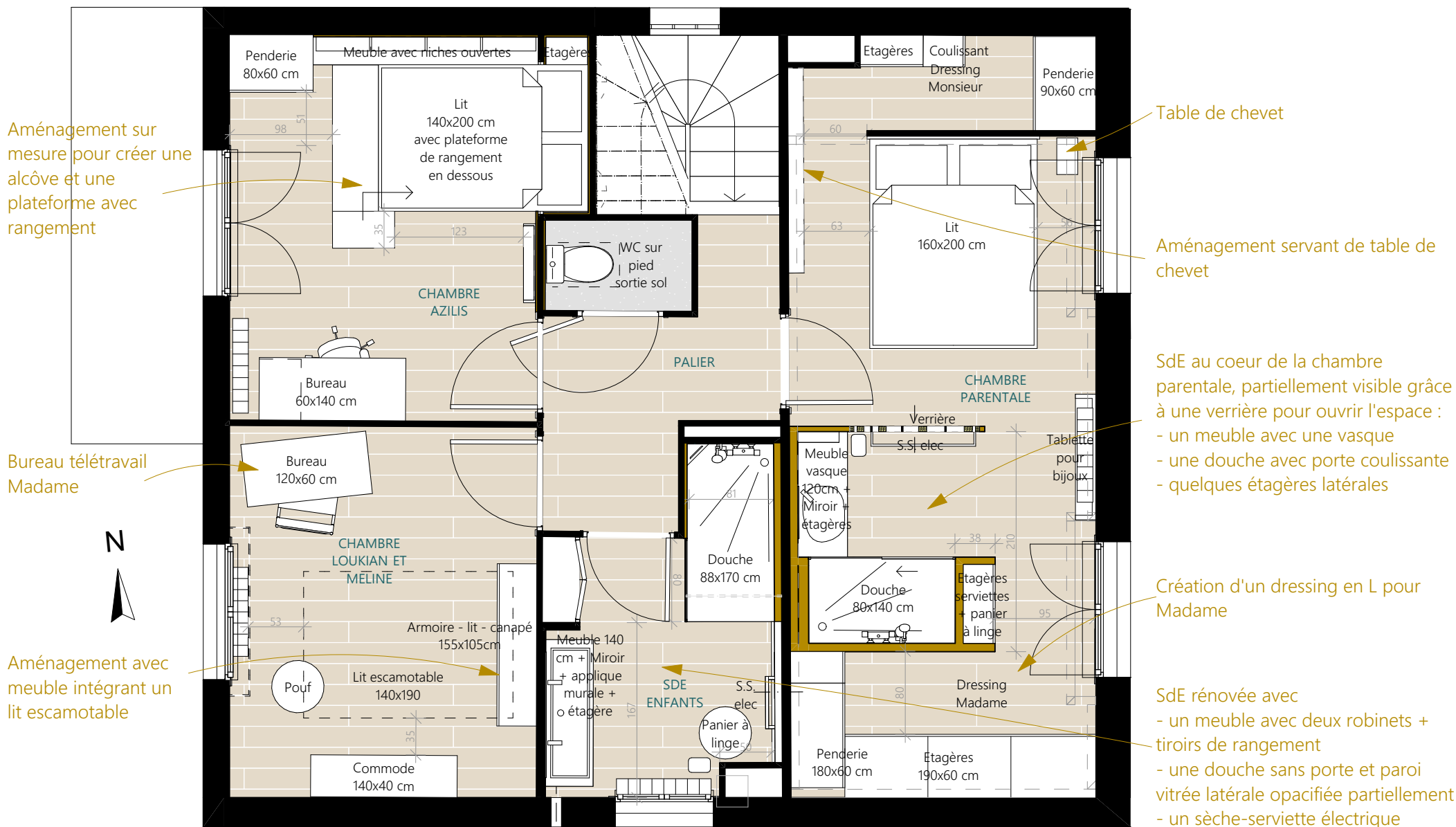

NB : Toile de verre présente sur le plafond et les murs

PROJET - SDE ENFANTS



Reprise du bandeau vertical à gauche du placard existant

Faïence toute hauteur dans la douche

Paroi de douche fixe vitrée (+ occultation centrale) et barre de fixation



Carrelage relief - A CHOISIR



Portes existantes du placard



Meuble de SdB Delpha Inspi 120 (meuble 140 cm + pieds + vasque double + miroir + étagère + applique) - A VALIDER

Peinture LG Linen wash
Peinture LG Basalt



Suspension Leroy Merlin



Nouvelle cloison (avec trappe accès robinets d'arrêt) à peindre et carrelar

Tablette

PROJET - CHAMBRE PARENTALE

- Corniche peinte de la même couleur que le plafond
- Verrière bois + verre sablé
- Tringle + Rideau mordoré
- Etagère bijoux Tikamoon



Peinture LG Canton

Peinture LG Linen wash

+ autre peinture LG selon choix faïence

Meuble sur mesure pour table de chevet

Création de points lumineux

NB : Toile de verre présente sur le plafond et les murs



Faïence douche - NON VALIDEE



Vasque A CHOISIR



Leroy Merlin Dipsy



Meuble SdB Tikamoon Artly

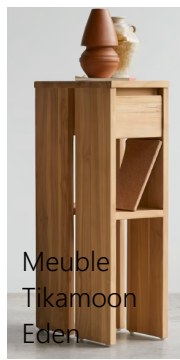

Meuble Tikamoon Eden



Tête de lit Tikamoon Minimalys



Paroi douche coulissante



Miroir avec commande éclairage intégrée



Sèche serviette Tubes Square Madiglione



Suspension Leroy Merlin



Leroy Merlin Galati

PROJET - ETAGE - MENUISERIE

Proposition impliquant une déclaration préalable de travaux

Faisabilité et conditions d'intervention sur les structures porteuses à confirmer par un Bureau d'études Structures, et par un cheministe pour le poele

Pose d'une fenêtre extérieure devant les pavés de verre (avec possibilité d'ouverture) ==> travaux à faire en même temps que le RDC

Dépose panneau bois + pose de baguettes pour finir l'encadrement

Recouvrement des marches et plinthes de l'escalier + modification cloison WC du RDC

Tablette à poser sur nouvelle cloison placo peinte (matériau à choisir par les clients)

Dépose de la cloison au-dessus de la porte, avec conservation de la corniche + tête de cloison

Mobilier bois servant de table de chevet (matériau à choisir par les clients)

Verrière bois + vitrage occultant à intégrer dans la cloison créée par le plombier

3 tablettes étagères à accrocher sur les nouvelles cloisons de la SdE (matériau à choisir par les clients)



Ces plans ne sont pas des plans d'exécution et n'engagent pas la responsabilité de l'architecte d'intérieur.

M. et Mme CLAQUIN
86 rue de Bessac
79000 NIORT

Projet d'agencement global d'une maison d'habitation
86 rue de Bessac
79000 NIORT

PROJET
25

Projet - Etage - Menuiserie - 50ème
2025_085
2025 09

PROJET - CHAMBRE PARENTS - VERRIERE

Proposition impliquant une déclaration préalable de travaux

Faisabilité et conditions d'intervention sur les structures porteuses à confirmer par un Bureau d'études Structures, et par un cheministe pour le poele

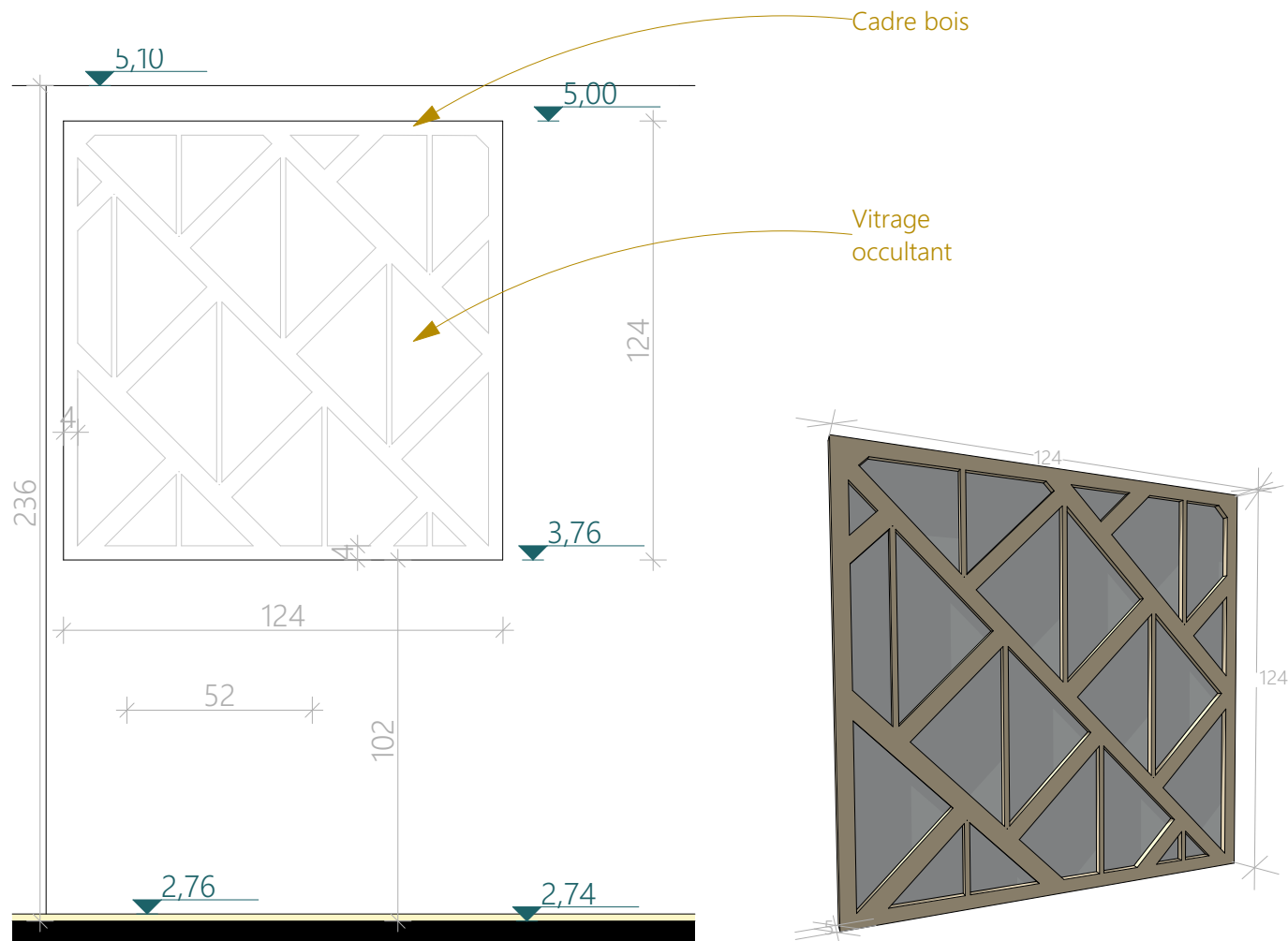

Coupe Verrière - 20ème



M. et Mme CLAQUIN 86 rue de Bessac 79000 NIORT	Projet d'agencement global d'une maison d'habitation 86 rue de Bessac 79000 NIORT	PROJET	Projet - Etage - chambre parents - Verrière	
		31	2025_085	2025_09

PROJET - CHAMBRE PARENTS - MEUBLE

Proposition impliquant une déclaration préalable de travaux

Faisabilité et conditions d'intervention sur les structures porteuses à confirmer par un Bureau d'études Structures, et par un cheministe pour le poele

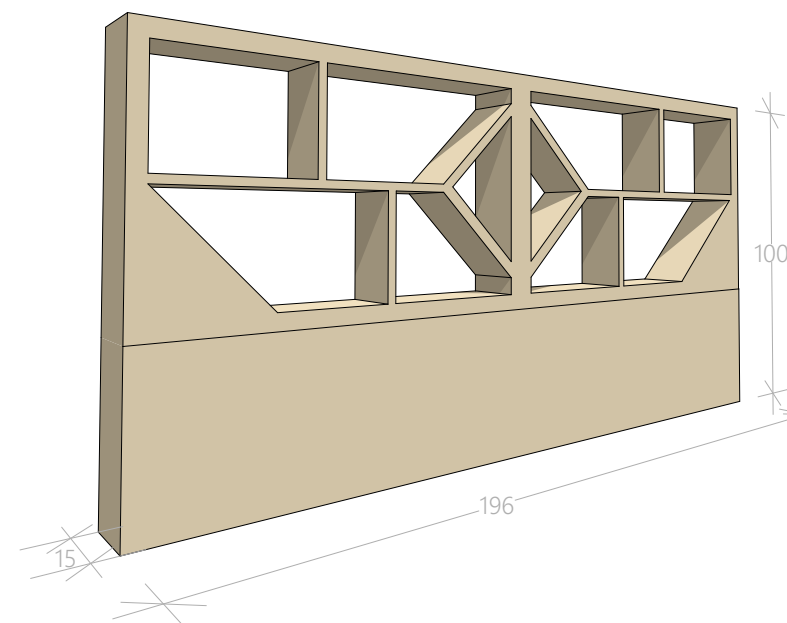
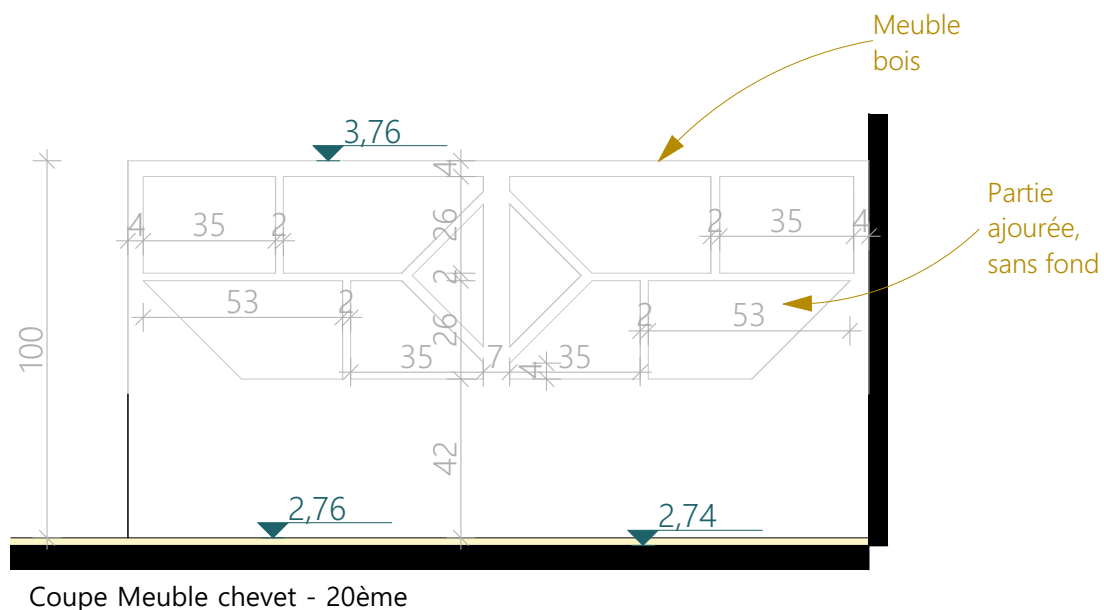

Coupe Meuble chevet - 20ème

Ces plans ne sont pas des plans d'exécution et n'engagent pas la responsabilité de l'architecte d'intérieur.

M. et Mme CLAQUIN 86 rue de Bessac 79000 NIORT	Projet d'agencement global d'une maison d'habitation 86 rue de Bessac 79000 NIORT	PROJET 31	Projet - Etage - chambre parents - Meuble 2025_085	2025 09
--	---	--------------	---	---------

PROJET - RDC - PLAN

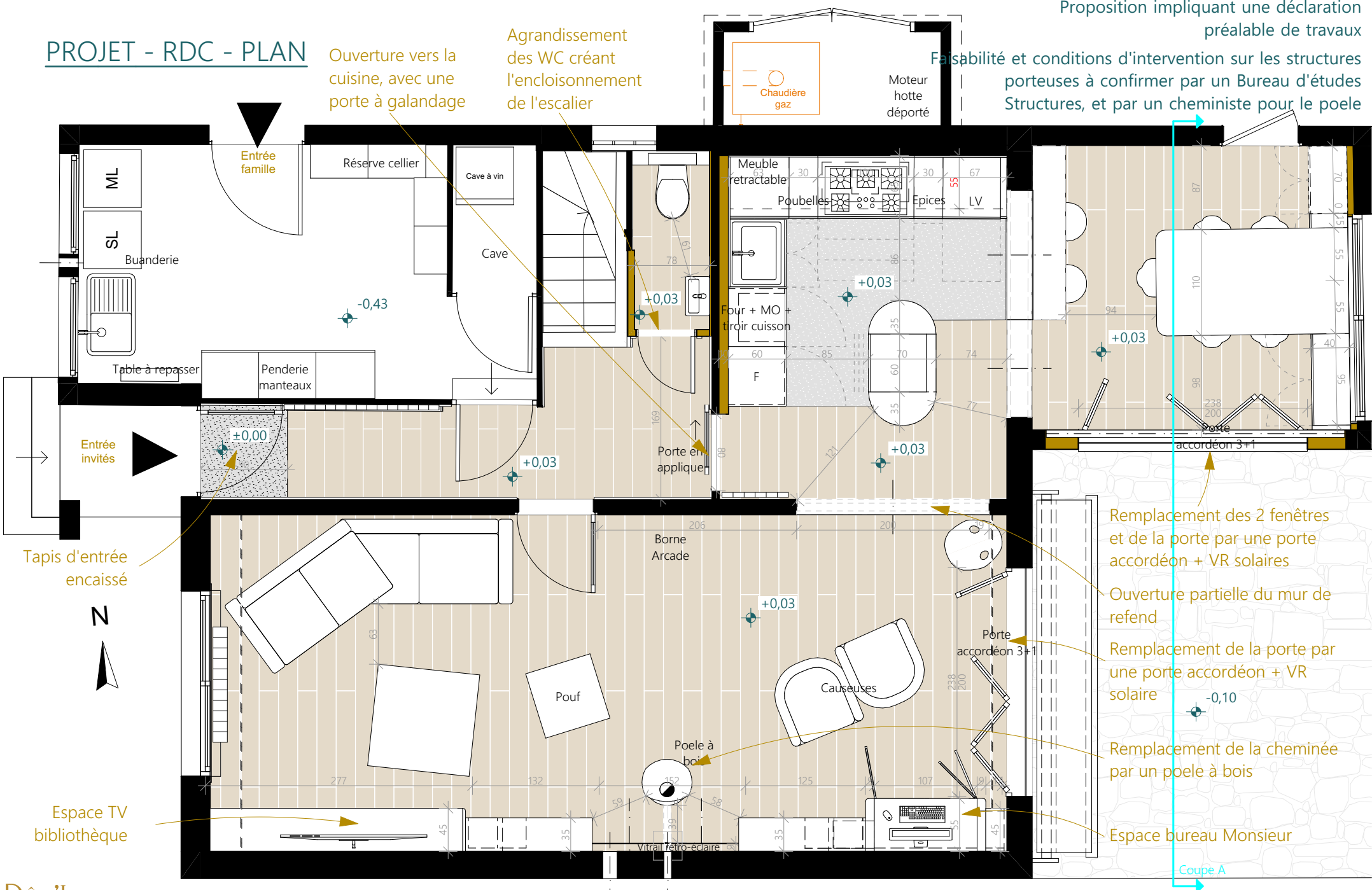

Proposition impliquant une déclaration préalable de travaux
Faisabilité et conditions d'intervention sur les structures porteuses à confirmer par un Bureau d'études Structures, et par un cheministe pour le poele

Ouverture vers la cuisine, avec une porte à galandage
Agrandissement des WC créant l'enclonement de l'escalier

Tapis d'entrée encaissé
N

Espace TV bibliothèque

Ces plans ne sont pas des plans d'exécution et n'engagent pas la responsabilité de l'architecte d'intérieur.

M. et Mme CLAUQUIN 86 rue de Bessac 79000 NIORT	Projet d'agencement global d'une maison d'habitation 86 rue de Bessac 79000 NIORT		PROJET	Projet - RDC - 50ème	
	07	2025_085		2025_085	2025_09