

Lä cuisine création

65 Rue de la Mineraie
79000 NIORT

Téléphone :

Siret : 00022311605

Email : contact@lacuisinecreation.fr

Contact :

Jerome BRAULT
0670759682 contact@lacuisinecreation.fr

M. & Mme CLAQUIN

86 Rue de Bessac

79000 NIORT

0614610259

D E V I S

Numéro de devis : 142/1/6 (PARTIE REPAS)
Milieu : Cuisine
Date du devis : 26/09/2025
Valable jusqu'au : 26/10/2025



V - GARANTIES

5 ans de garantie pour les meubles - Pièces.
2 ans de garantie pour les plans de travail - Pièces.
2 ans de garantie pour l'électroménager - Pièces, Main d'œuvre et déplacement.
25 ans de garantie pour les charnières, coulisses et amortisseurs - Pièces.
5 ans de garantie pour la robinetterie - Pièces.
5 ans de garantie pour l'évier - Pièces.

V - GARANTIES

Choix du modèle :

PORTO PORTO (HÄCKER Concept130 - Küchen)
Façade Laqué mate, épaisseur 19mm

Détail :

Concept130

Façade

Poignées

Position poignée

Caisson

Système Tiroir

Natte anti-dérapante

PORTO PORTO

: N306 PORTO Selection océan laque mate

: 452 poignée 160mm col.acier inox.

: M au milieu



: 4059 Titane/Titane/Titane







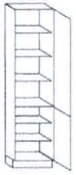

: 131 Metro Line R platine





: SAD p.tiroirs/couliss./plat.tourn.

<i>Fermeture à pression</i>	: DVB avec fermeture à pression Blum - sur place
Hauteur Socle	: 100,00 mm
Hauteur sur plan de travail	: 919,00 mm
Plans de travail	: AD KD: stratifié
<i>Forme plans de travail</i>	: 180E chant épais anguleux, AP II
<i>Coloris plans de travail</i>	: 172 granit turquoise repro
<i>Coloris chants plan de travail</i>	: 13 chant en col. de. la surface
Joues	: LM laqué dépoli
<i>Coloris joues/parois</i>	: 604 océan laqué mat
<i>Profile de protection coloris</i>	: 55 noir
Étagère	: LM laqué mat
<i>Coloris consoles/étagères</i>	: 291 blanc laqué mat
Socle	: LM laqué mat
<i>Coloris socle</i>	: 291 blanc laqué mat

Meubles

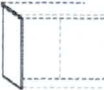





Pos	Désignation	Sens	Coté visible	Quantité	TVA	Montant TTC
1	 <p>HP5208 Fileur frontal pour armoire en matériau de la façade H: 2078 Largeur = 50, Profondeur = 350 <i>Modèle: PORTO PORTO</i> <i>Façade N779 PORTO blanc laque mate</i> Eco-participation mobilier de 0,99 € Soit un coût final de 134,57 €</p>			1,000 pce	10,0	133,58
2	 <p>H6020881 Armoire à vaisselle 60cm 2 portes, 1 étagère fixe, 5 étagères L: 600, H: 2078, P: 350 <i>Modèle: PORTO PORTO</i> <i>Façade N779 PORTO blanc laque mate</i> Eco-participation mobilier de 6,36 € Soit un coût final de 796,17 €</p>	G		1,000 pce	10,0	789,81
3	 <p>W1637260 Joue 1.6cm pour armoires tous les chants recouverts L: 16 Hauteur = 2600, Profondeur = 373 <i>Modèle: LM laqué dépoli</i> <i>Coloris joues/parois 291 blanc laqué mat</i> Eco-participation mobilier de 2,09 € Soit un coût final de 294,31 €</p>			1,000 pce	10,0	292,22

Pos	Désignation	Sens	Coté visible	Quantité	TVA	Montant TTC
4	 U307883 Élément bas 30cm 1 porte, 2 étagères L: 300, H: 780, P: 350 <i>Modèle: PORTO PORTO</i> <i>Façade N779 PORTO blanc laque mate</i> Eco-participation mobilier de 2,09 € Soit un coût final de 262,58 €	D		1,000 pce	10,0	260,49
5	 OR307837 Etagère murale 30cm 2 étagères fixes align. façade L: 300, H: 780, P: 373 Eco-participation mobilier de 2,09 € Soit un coût final de 467,96 €			1,000 pce	10,0	465,87
6	 OR307837 Etagère murale 30cm 2 étagères fixes align. façade L: 300, H: 780, P: 373 Eco-participation mobilier de 2,09 € Soit un coût final de 467,96 €			1,000 pce	10,0	465,87
7	 U907883 Élément bas 90cm 2 portes, 2 étagères L: 900, H: 780, P: 350 <i>Modèle: PORTO PORTO</i> <i>Façade N779 PORTO blanc laque mate</i> Eco-participation mobilier de 4,76 € Soit un coût final de 463,96 €			1,000 pce	10,0	459,20
8	 UP578 Fileur frontal pour élément bas en matériau de la façade H: 780 Largeur = 150, Profondeur = 350 <i>Modèle: PORTO PORTO</i> <i>Façade N779 PORTO blanc laque mate</i> Eco-participation mobilier de 0,30 € Soit un coût final de 123,03 €			1,000 pce	10,0	122,73
9	 OP53902 Fileur frontal pour éléments mural en matériau de la façade H: 390 Largeur = 50, Profondeur = 350 <i>Modèle: PORTO PORTO</i> <i>Façade N779 PORTO blanc laque mate</i> Eco-participation mobilier de 0,47 € Soit un coût final de 76,45 €			1,000 pce	10,0	75,98
10	 O603901 Élément mural 60cm 1 porte L: 600, H: 390, P: 350 <i>Modèle: PORTO PORTO</i> <i>Façade N779 PORTO blanc laque mate</i> Eco-participation mobilier de 2,09 € Soit un coût final de 179,09 €	G		1,000 pce	10,0	177,00
11	 WB253778 Joue 2.5cm pour éléments bas tous les chants recouverts L: 25 Hauteur = 880, Profondeur = 300 <i>Modèle: LM laqué dépoli</i> <i>Coloris joues/parois 291 blanc laqué mat</i> <i>Profile de protection coloris 24 coloris acier inox.</i> Eco-participation mobilier de 0,99 € Soit un coût final de 174,65 €			1,000 pce	10,0	173,66

Pos	Désignation	Sens	Coté visible	Quantité	TVA	Montant TTC
12	 WB255878 Joue 2.5cm pour éléments bas tous les chants recouverts L: 25 Hauteur = 880, Profondeur = 400 <i>Modèle: LM laqué dépoli</i> <i>Coloris joues/parois 291 blanc laqué mat</i> <i>Profile de protection coloris 24 coloris acier inox.</i> Eco-participation mobilier de 2,09 € Soit un coût final de 221,67 €			1,000 pce	10,0	219,58
13	 WB2512078 Joue 2.5cm pour éléments bas tous les chants recouverts L: 25 Hauteur = 880, Profondeur = 1200 <i>Modèle: LM laqué dépoli</i> <i>Coloris joues/parois 291 blanc laqué mat</i> <i>Profile de protection coloris 24 coloris acier inox.</i> Eco-participation mobilier de 3,48 € Soit un coût final de 360,82 €			1,000 pce	10,0	357,34
14	 WB2512078 Joue 2.5cm pour éléments bas tous les chants recouverts L: 25 Hauteur = 880, Profondeur = 1200 <i>Modèle: LM laqué dépoli</i> <i>Coloris joues/parois 291 blanc laqué mat</i> <i>Profile de protection coloris 24 coloris acier inox.</i> Eco-participation mobilier de 3,48 € Soit un coût final de 360,82 €			1,000 pce	10,0	357,34
15	 FM200 Matériau de la façade sans perçages Largeur = 650, Hauteur = 250 <i>Modèle: PORTO PORTO</i> <i>Façade N779 PORTO blanc laqué mate</i> Eco-participation mobilier de 0,30 € Soit un coût final de 165,85 €			0,163 m²	10,0	165,55
502	 SO1.10 Socle Eco-participation mobilier de 0,47 € Soit un coût final de 74,28 €			33,560 dm	10,0	73,81
Total Meubles (Hors Eco-participations)				EUR		4 590,01
- Remise (5,00%)						229,50
Total Meubles remisé (Hors Eco-participations)				EUR		4 360,51

Plans de travail

Pos	Désignation	Quantité	TVA	Montant TTC
500	 AP180 Plan de travail II 4cm d'épaisseur, <=60cm de prof. chant épais Longueur = 2294, Profondeur = 390 <i>Modèle: AD KD: stratifié</i> <i>Coloris plans de travail 155 luxor brun repro</i> Eco-participation mobilier de 4,76 € Soit un coût final de 532,83 €	22,940 dm	10,0	528,07

Pos	Désignation	Quantité	TVA	Montant TTC
500.1 	V Assemblage par rainure et languette avec 2 tirants métalliques	1,000 pce	10,0	24,05
501 	AP182 Plan de travail II 4cm d'épaisseur, 91-120cm de prof. chant épais Longueur = 1600, Profondeur = 1000 <i>Modèle: AD KD: stratifié</i> <i>Coloris plans de travail 155 luxor brun repro</i> Eco-participation mobilier de 6,36 € Soit un coût final de 534,02 €	16,000 dm	10,0	527,66
501.1 	V Assemblage par rainure et languette avec 2 tirants métalliques	1,000 pce	10,0	24,05
501.2 	R3 Arrondissage en quart de cercle avec chant épais p. ex. pour tables accolées la pièce incl. encollage	1,000 pce	10,0	68,46
501.3 	R3 Arrondissage en quart de cercle avec chant épais p. ex. pour tables accolées la pièce incl. encollage	1,000 pce	10,0	68,46
501.4 	K31 Chant pour plan de travail additionnel chant épais, coins 90°	13,000 dm	10,0	69,46
Total Plans de travail (Hors Eco-participations)		EUR		1 310,22
- Remise (5,00%)				65,51
Total Plans de travail remisé (Hors Eco-participations)		EUR		1 244,71

Accessoires

Pos	Désignation	Quantité	TVA	Montant TTC
450	452 Poignée-étrier 160mm coloris inox	6,000 pce	20,0	0,00
Plus Value: DVB avec fermeture à pression Blum - sur				70,40
Total Accessoires (Hors Eco-participations)		EUR		70,40
- Remise (5,00%)				3,52
Total Accessoires remisé (Hors Eco-participations)		EUR		66,88

Divers

Pos	Désignation	Quantité	TVA	Montant TTC
16	REPOSE PIEDS Ensemble Barres+supports+angles+embouts pour "repose pieds" 3 barres INOX d.38.1mm 2 angles raccord 90° INOX 2 embouts plats INOX de tube 7 supports INOX repose pieds Longueur totale:	1,000	20,0	896,00
Total Divers (Hors Eco-participations)		EUR		896,00

Résumé spécification:

Meubles	4 360,51
Plans de travail	1 244,71
Accessoires	66,88
Divers	896,00
Total des lignes d'articles	6 568,10

+ Livraison	20,0 %	190,00
+ Pose	10,0 %	750,00
(Tva Pose :68,18)		
Eco-participation mobilier		45,25

Total TTC EUR **7 553,35**

Dont :			
TVA (1) à 20,0%,	(Base H.T.:	905,00)	181,00
TVA (2) à 10,0%,	(Base H.T.:	5 879,41)	587,94

Echéancier:

Paiement	Date	Montant Régulé	Date	Montant
A la commande		2 266,01		
A la livraison		4 532,01		
A la fin de la pose		755,34		
Total		7 553,35		0,00

Montant dû: 7 553,35
Montants tombés à échéance: 0,00

Variante 1 = Gamme PERFECT SOFT BLANC : 6989,82^{TTC}
(anti-traces et anti-UV)

Variante 2 = Gamme TOPSOFT BLANC : 6313,15^{TTC}
(1^{er} prix facades)
quincaillerie identique

Conditions :

Livraison :
Conditions de livraison :
Délai de livraison :
Conditions de paiement : 30 % à la commande - 60 % à la livraison des fournitures sur le chantier -
10 % à la fin de nos travaux
Adresse livraison : M. & Mme CLAQUIN
86 Rue de Bessac
79000 NIORT

Tél. Domicile / Bureau : /
Fax :
Portable : 0614610259
Email :
Livraison prévue : -

Nos prix s'entendent sous réserve de modification liée à l'application, prévue à l'article R 543-247 du code de l'environnement, d'une contribution aux coûts d'élimination des éléments d'ameublement.

Nos prix sont établis sur la base des taux de TVA en vigueur à la date de la remise de l'offre. Toute variation ultérieure de ces taux, imposée par la loi, sera répercutée sur ces prix.

*Je soussigné(e) M. & Mme CLAQUIN certifie que les conditions d'application du taux réduit de TVA (suivant article 279-0 bis du CGI) sont remplies dès lors que les travaux prévus au bon de commande :
sont éligibles au taux réduit et n'en sont pas expressément exclus par les textes applicables
sont effectués dans des locaux d'habitation achevés depuis plus de deux ans, déjà affectés ou destinés à être affectés à l'usage d'habitation après les travaux.*



Lä cuisine création
65 Rue de la Mineraie

79000 NIORT

Tél.: Fax:

Suivi par : BRAULT, Jerome - 0670759682

**HÄCKER Concept130 -
Küchen**

Modèle: TOPSO TOP SOFT

M. & Mme CLAQUIN

86 Rue de Bessac

79000 NIORT

Tél. Dom. : Port. : 0614610259

Tél. Pro. :

Fax :

Lä cuisine
création
Intérieurs sur-mesure

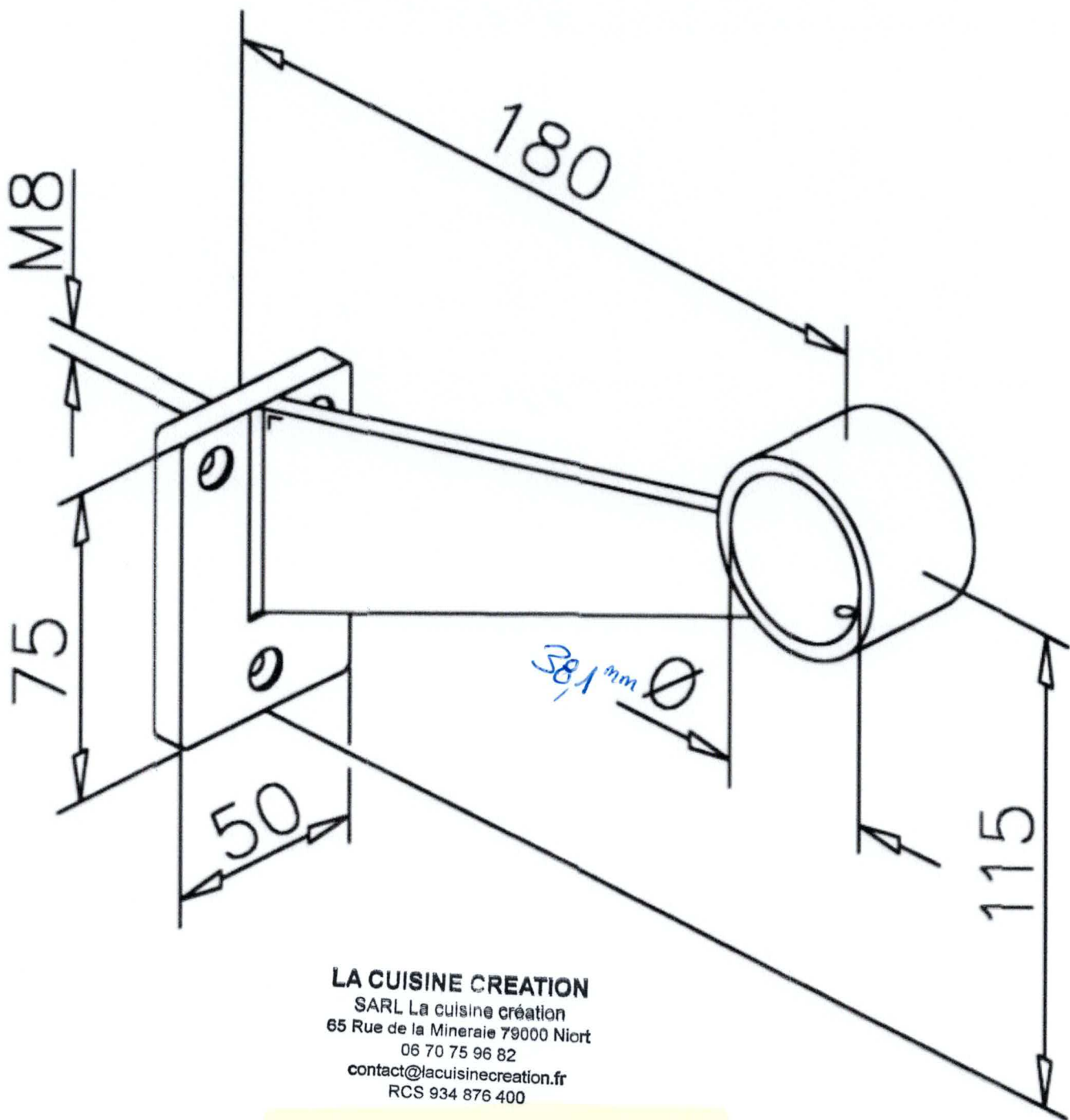

LA CUISINE CREATION
SARL La cuisine création
65 Rue de la Mineraie 79000 Niort
06 70 75 96 82
contact@lacuisinecreation.fr
RCS 934 876 400

Support repose pieds